



Ene 2025

Bloques





GlobalEPD

A VERIFIED ENVIRONMENTAL DECLARATION

Bloques

Ene 2025

TORO ESTANDAR

40x20x20	5
40x15x20	6
40x10x20	7
50x15x20	8
50x12x20	9

TORO LISO

39x19x19	11
39x14x19	12
4 Caras Lisas 39x19x19	13

TORO SPLIT

39x19x19	15
Medio 19x19x19	16
Medio Esquina 19x19x19	17
Esquina 39x19x19	18
Doble Esquina 39x19x19	19
Dos Caras Largas 39x19x19	20
Mocheta Lisa 39x19x19	21
Zuncho 39x19x19	22

PIEZAS ESPECIALES

Zuncho 40x20x20	25
Zuncho 40x15x20	26
Zuncho 39x19x19	27
Albardilla 25x20	28
Tapa de Pilar	29
Pilar Entronque	30
Pilar Esquina	31
Pilar Terminal	32
Pilar Remate	33
Ladrillo Hormigón	34



Bloques

TORO ESTÁNDAR

Los bloques de hormigón estándar son los bloques más comunes utilizados en la construcción de edificios residenciales y comerciales. Estos bloques son de forma rectangular y se utilizan principalmente para la construcción de paredes y mampostería, estando disponibles en diferentes tamaños. Los bloques estándar también son relativamente económicos y fáciles de instalar.



Bloque **TORO ESTÁNDAR**

40x20x20

Especificaciones técnicas.

Fabricados conforme a la norma **UNE 771-3**.

Ud./Pallet	90 Uds.
Peso Aprox Ud.	15 Kg.
Peso Aprox. Pallet	1.410 Kg.
Uso	Obra Civil
Textura	Lisa

*Los pesos y medidas son valores orientativos.



Medidas

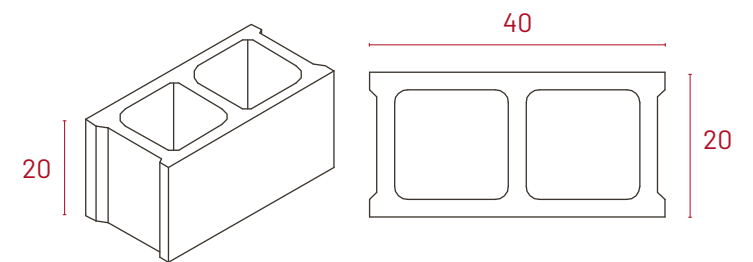

Colores disponibles



Gris

Propiedades del producto



Fuego



Sostenible



Bloque **TORO ESTÁNDAR**

40x15x20

Especificaciones técnicas.

Fabricados conforme a la norma **UNE 771-3**.

Ud./Pallet	105 Uds.
Peso Aprox Ud.	13,5 Kg.
Peso Aprox. Pallet	1.490 Kg.
Uso	Obra Civil
Textura	Lisa

*Los pesos y medidas son valores orientativos.



Medidas

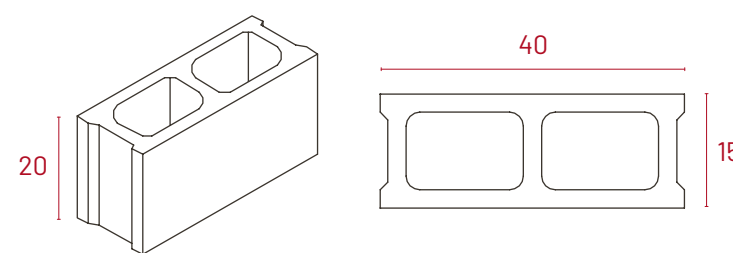

Colores disponibles



Gris

Propiedades del producto



Fuego



Sostenible



Bloque TORO ESTÁNDAR

40x10x20

Especificaciones técnicas.

Fabricados conforme a la norma **UNE 771-3**.

Ud./Pallet	150 Uds.
Peso Aprox Ud.	10 Kg.
Peso Aprox. Pallet	1.440 Kg.
Uso	Obra Civil
Textura	Lisa

*Los pesos y medidas son valores orientativos.



Medidas

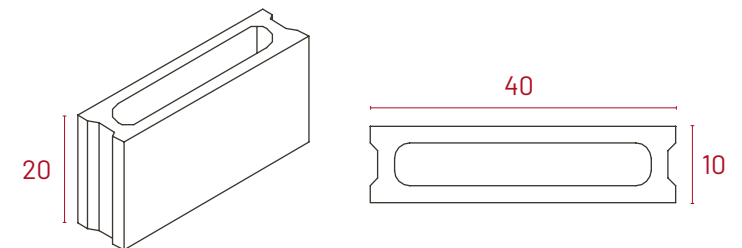

Colores disponibles



Gris Crema Tostado



Blanco Beige

Propiedades del producto



Fuego



Hidrofugado



Sostenible



Bloque **TORO ESTÁNDAR**

50x15x20

Especificaciones técnicas.

Fabricados conforme a la norma **UNE 771-3**.

Ud./Pallet	70 Uds.
Peso Aprox Ud.	16 Kg.
Peso Aprox. Pallet	1.145 Kg.
Uso	Obra Civil
Textura	Lisa

*Los pesos y medidas son valores orientativos.



Medidas

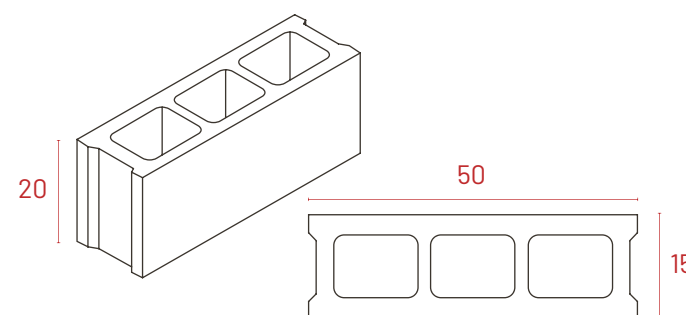

Colores disponibles



Gris

Propiedades del producto



Fuego



Sostenible



Bloque **TORO ESTÁNDAR**

50x12x20

Especificaciones técnicas.

Fabricados conforme a la norma **UNE 771-3**.

Ud./Pallet	90 Uds.
Peso Aprox Ud.	14,5 Kg.
Peso Aprox. Pallet	1.290 Kg.
Uso	Obra Civil
Textura	Lisa

*Los pesos y medidas son valores orientativos.

Medidas

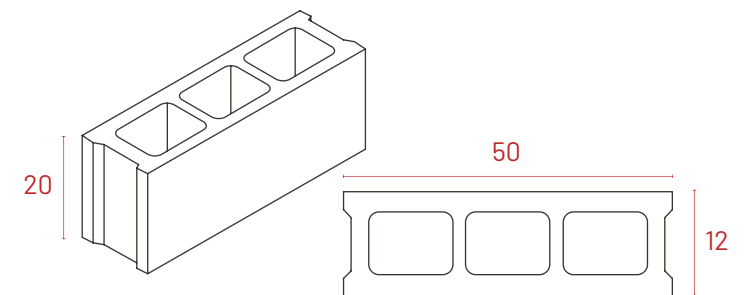

Colores disponibles



Gris

Propiedades del producto



Fuego



Sostenible





Bloques

TORO LISO

Los bloques lisos son similares a los bloques estándar en cuanto a forma y tamaño, pero difieren en su acabado superficial. A diferencia de los bloques estándar que tienen una superficie rugosa y texturizada, los bloques lisos tienen una superficie lisa y uniforme. Estos bloques se utilizan principalmente para proyectos de construcción donde la estética es una consideración importante, como en la construcción de fachadas y paredes exteriores. La superficie lisa del bloque proporciona un aspecto más moderno y limpio en comparación con los bloques estándar.



Bloque **TORO LISO**

39x19x19

Especificaciones técnicas.

Fabricados conforme a la norma **UNE 771-3**.

Ud./Pallet	90 Uds.
Peso Aprox Ud.	15,5 Kg.
Peso Aprox. Pallet	1.410 Kg.
Uso	Obra Civil
Textura	Lisa

*Los pesos y medidas son valores orientativos.

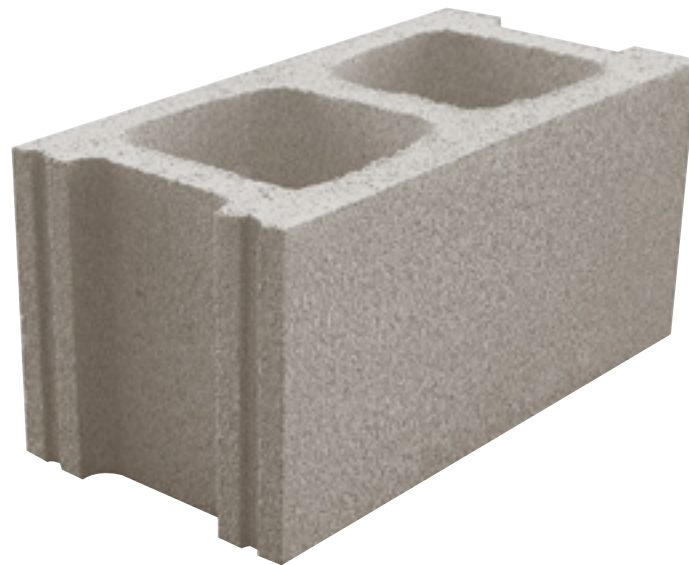

Medidas

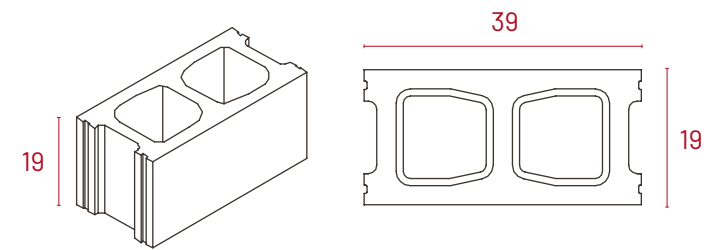

Colores disponibles



Gris Crema Tostado



Blanco Beige

Propiedades del producto



Fuego



Sostenible



Hidrofugado



Bloque **TORO LISO**

39x14x19

Especificaciones técnicas.

Fabricados conforme a la norma **UNE 771-3**.

Ud./Pallet	105 Uds.
Peso Aprox Ud.	12,5 Kg.
Peso Aprox. Pallet	1.315 Kg.
Uso	Obra Civil
Textura	Lisa

*Los pesos y medidas son valores orientativos.

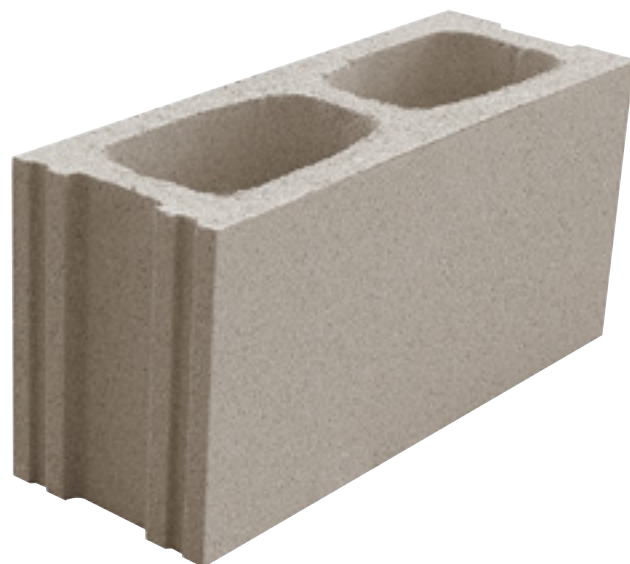

Medidas

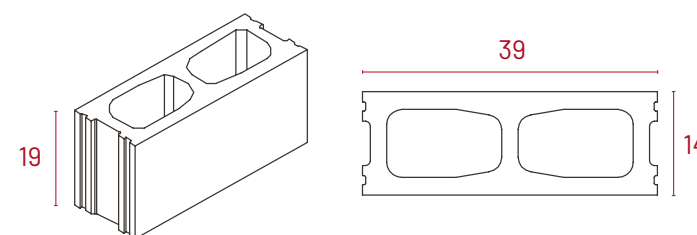

Colores disponibles

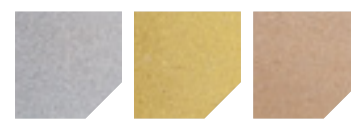

Gris Crema Tostado



Blanco Beige

Propiedades del producto



Fuego



Sostenible



Hidrofugado



Bloque **TORO LISO**

39x19x19 4 Caras Lisas

Especificaciones técnicas.

Fabricados conforme a la norma **UNE 771-3:2001**.

Ud./Pallet	70 Uds.
Peso Aprox Ud.	15 Kg.
Peso Aprox. Pallet	1.080 Kg.
Uso	Obra Civil
Textura	Lisa

*Los pesos y medidas son valores orientativos.



Medidas

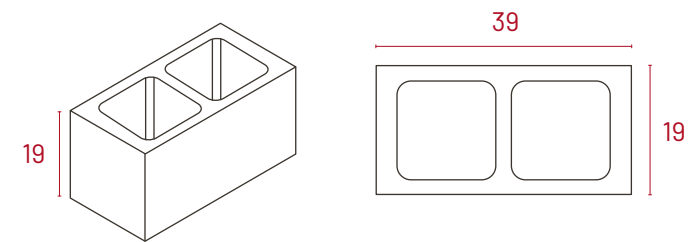

Colores disponibles



Gris Crema Tostado



Blanco Beige

Propiedades del producto



Fuego



Sostenible



Hidrofugado



Bloques

TORO SPLIT

Los bloques split son bloques de hormigón que se caracterizan por tener una superficie con textura áspera y natural que se asemeja a la piedra natural. Estos bloques se utilizan principalmente para proyectos de construcción que requieren un aspecto más rústico y natural. Los bloques split se fabrican de la misma manera que los bloques estándar, pero la superficie del molde se trata de manera diferente para lograr la textura áspera y natural. Después de que la mezcla de hormigón se vierte en el molde, se utiliza un proceso de desmoldeo especial para exponer la textura de la superficie del bloque.



Bloque TORO SPLIT

39x19x19

Especificaciones técnicas.

Fabricados conforme a la norma **UNE 771-3:2001**.

Ud./Pallet	75 Uds.
Peso Aprox Ud.	18 Kg.
Peso Aprox. Pallet	1.360 Kg.
Uso	Obra Civil
Textura	Rugosa a una cara

*Los pesos y medidas son valores orientativos.

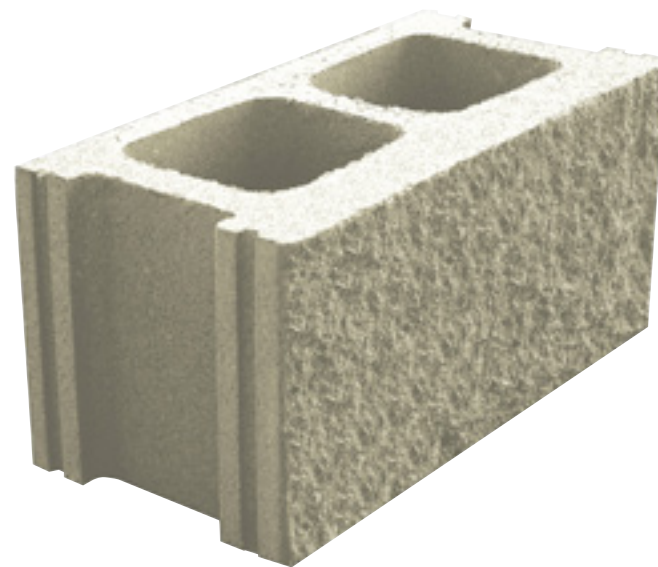

Medidas

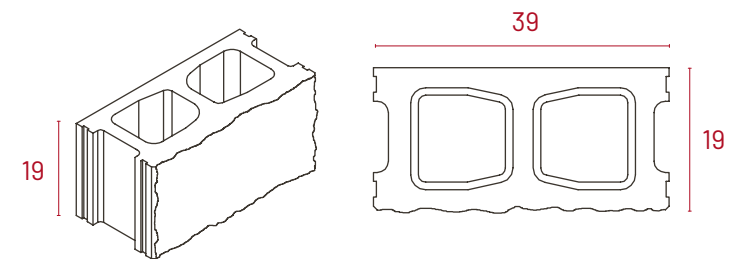

Colores disponibles



Gris Crema Tostado



Blanco Beige

Propiedades del producto



Fuego



Hidrofugado



Sostenible



Bloque **TORO SPLIT**

Medio 19x19x19

Especificaciones técnicas.

Fabricados conforme a la norma **UNE 771-3**.

Ud./Pallet	150 Uds.
Peso Aprox Ud.	10 Kg.
Peso Aprox. Pallet	1.500 Kg.
Uso	Obra Civil
Textura	Rugosa a una cara

*Los pesos y medidas son valores orientativos.



Medidas

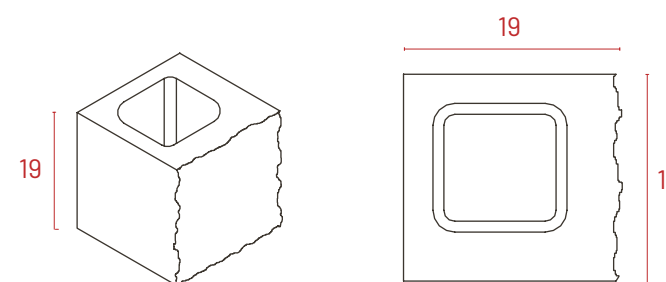

Colores disponibles



Gris Crema Tostado



Blanco Beige

Propiedades del producto



Fuego



Hidrofugado



Sostenible



Bloque TORO SPLIT

Medio Esquina 19x19x19

Especificaciones técnicas.

Fabricados conforme a la norma **UNE 771-3**.

Ud./Pallet	150 Uds.
Peso Aprox Ud.	10 Kg.
Peso Aprox. Pallet	1.500 Kg.
Uso	Obra Civil
Textura	Rugosa a dos caras

*Los pesos y medidas son valores orientativos.



Medidas

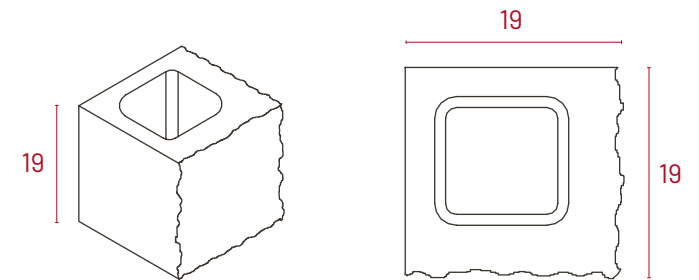

Colores disponibles



Propiedades del producto



Fuego



Hidrofugado



Sostenible



Bloque **TORO SPLIT**

Esquina 39x19x19

Especificaciones técnicas.

Fabricados conforme a la norma **UNE 771-3**.

Ud./Pallet	75 Uds.
Peso Aprox Ud.	17,5 Kg.
Peso Aprox. Pallet	1.340 Kg.
Uso	Obra Civil
Textura	Rugosa a dos caras

*Los pesos y medidas son valores orientativos.

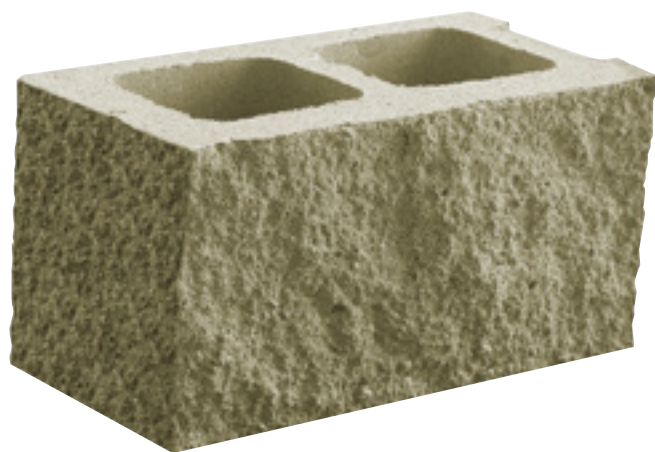

Medidas

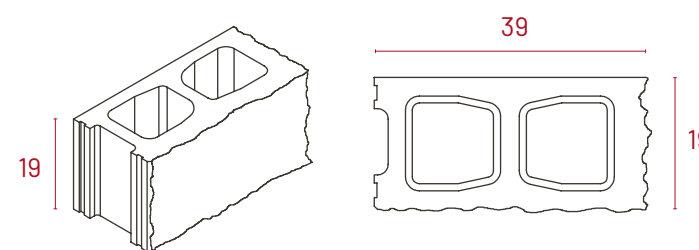

Colores disponibles



Gris Crema Tostado



Blanco Beige

Propiedades del producto



Fuego



Hidrofugado



Sostenible



Bloque TORO SPLIT

Doble Esquina 39x19x19

Especificaciones técnicas.

Fabricados conforme a la norma **UNE 771-3**.

Ud./Pallet	75 Uds.
Peso Aprox Ud.	19 Kg.
Peso Aprox. Pallet	1.440 Kg.
Uso	Obra Civil
Textura	Rugosa a tres caras

*Los pesos y medidas son valores orientativos.

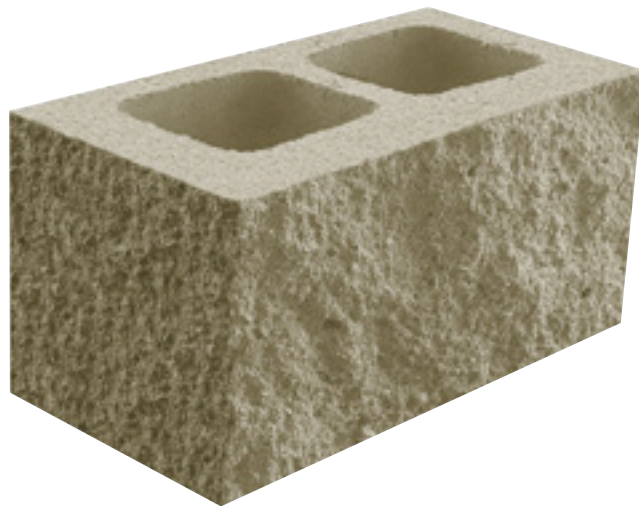

Medidas

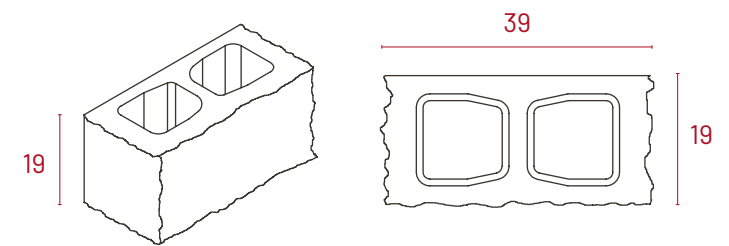

Colores disponibles

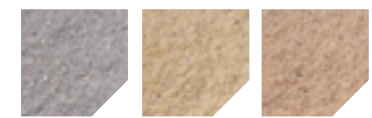

Gris Crema Tostado



Blanco Beige

Propiedades del producto



Fuego



Hidrofugado



Sostenible



Bloque **TORO SPLIT**

Dos Caras Largas **39x19x19**

Especificaciones técnicas.

Fabricados conforme a la norma **UNE 771-3**.

Ud./Pallet	75 Uds.
Peso Aprox Ud.	20 Kg.
Peso Aprox. Pallet	1.550 Kg.
Uso	Obra Civil
Textura	Rugosa a dos caras

*Los pesos y medidas son valores orientativos.

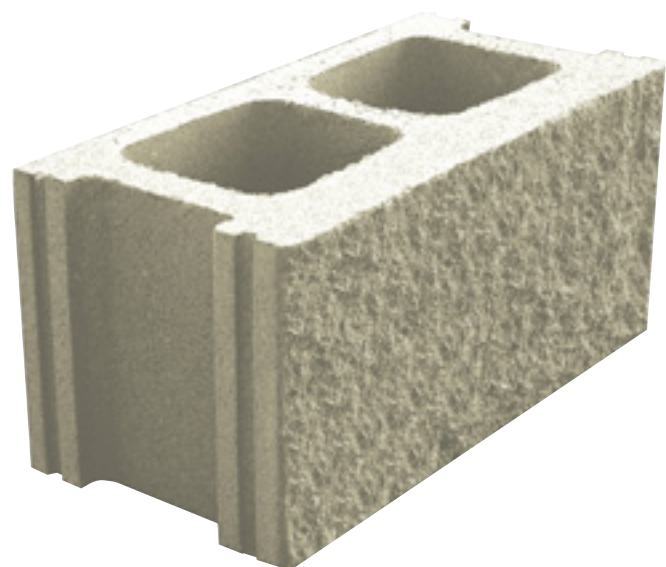

Medidas

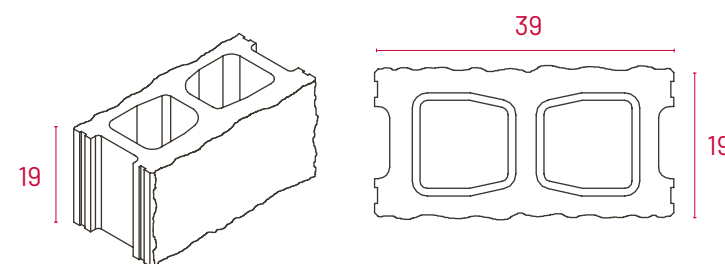

Colores disponibles



Gris Crema Tostado



Blanco Beige

Propiedades del producto



Fuego



Hidrofugado



Sostenible



Bloque TORO SPLIT

Mocheta Lisa 39x19x19

Especificaciones técnicas.

Fabricados conforme a la norma **UNE 771-3**.

Ud./Pallet	75 Uds.
Peso Aprox Ud.	20 Kg.
Peso Aprox. Pallet	1.500 Kg.
Uso	Obra Civil
Textura	Rugosa a una cara

*Los pesos y medidas son valores orientativos.

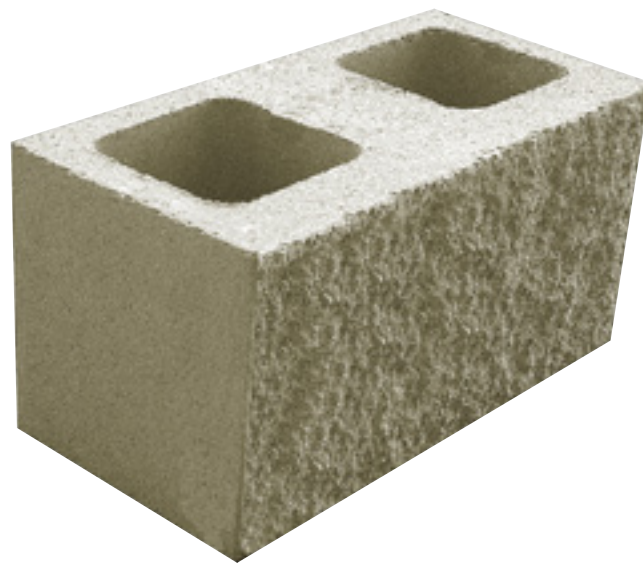

Medidas

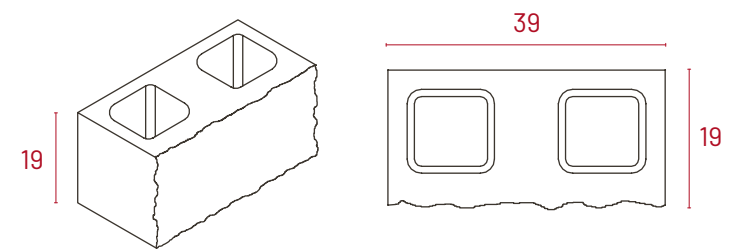

Colores disponibles



Propiedades del producto



Fuego



Hidrofugado



Sostenible



Bloque **TORO SPLIT**

Zuncho **39x19x19**

Especificaciones técnicas.

Fabricados conforme a la norma **UNE 771-3**.

Ud./Pallet	75 Uds.
Peso Aprox Ud.	22,5 Kg.
Peso Aprox. Pallet	1.700 Kg.
Uso	Obra Civil
Textura	Rugosa a una cara

*Los pesos y medidas son valores orientativos.

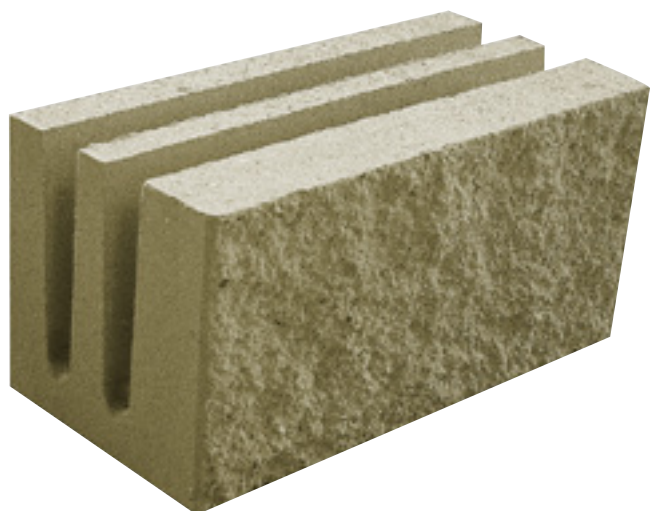

Medidas

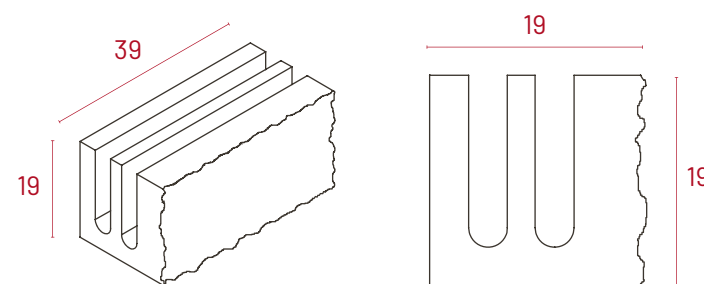

Colores disponibles



Gris Crema Tostado



Blanco Beige

Propiedades del producto



Fuego



Hidrofugado



Sostenible





Bloques

PIEZAS ESPECIALES

Las piezas especiales de hormigón prefabricado son elementos clave en la construcción moderna, ofreciendo soluciones eficientes y versátiles para una variedad de proyectos. Estas piezas, fabricadas en condiciones controladas, presentan características únicas que las hacen ideales para aplicaciones específicas en edificación e infraestructura.



Piezas Especiales

Zuncho 40x20x20

Especificaciones técnicas.

Fabricados conforme a la norma **UNE 771-3**.

Ud./Pallet	75 Uds.
Peso Aprox Ud.	20 Kg.
Peso Aprox. Pallet	1.560 Kg.
Uso	Obra Civil
Textura	Lisa

*Los pesos y medidas son valores orientativos.

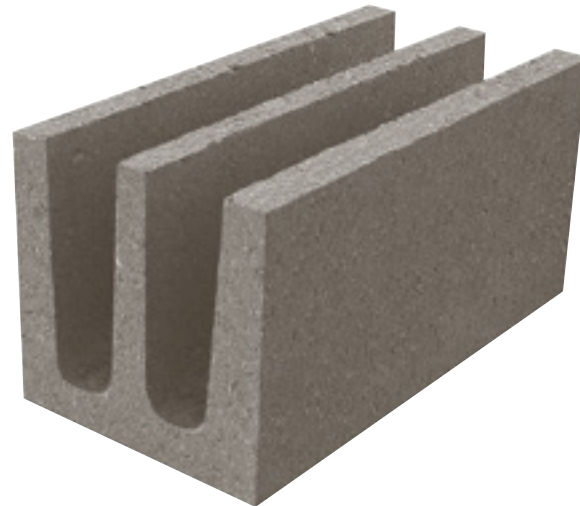

Medidas

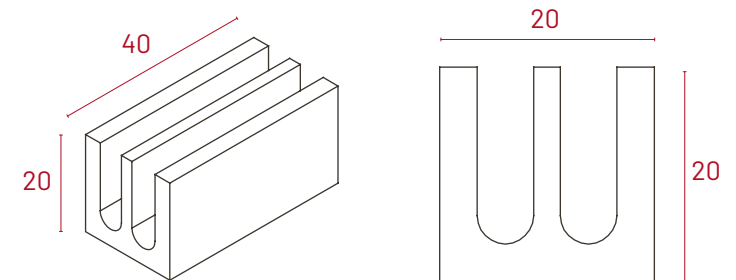

Colores disponibles



Gris

Propiedades del producto



Fuego



Sostenible



Piezas Especiales

Zuncho 40x15x20

Especificaciones técnicas.

Fabricados conforme a la norma **UNE 771-3**.

Ud./Pallet	105 Uds.
Peso Aprox Ud.	14 Kg.
Peso Aprox. Pallet	1.480 Kg.
Uso	Obra Civil
Textura	Lisa

*Los pesos y medidas son valores orientativos.

Medidas

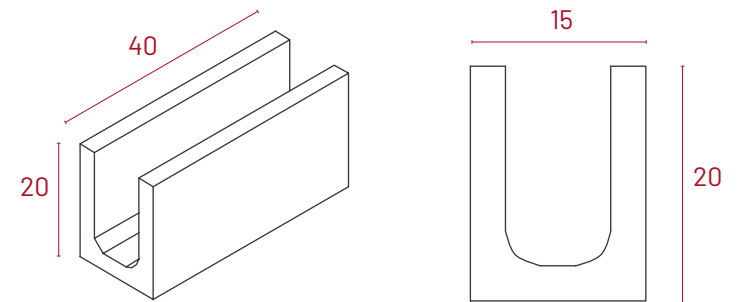

Colores disponibles



Gris

Propiedades del producto



Fuego



Sostenible

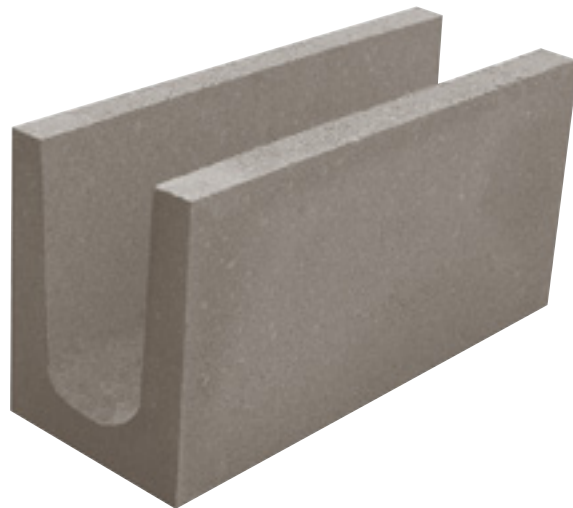



Piezas Especiales

Zuncho 39x19x19

Especificaciones técnicas.

Fabricados conforme a la norma **UNE 771-3**.

Ud./Pallet	75 Uds.
Peso Aprox Ud.	12 Kg.
Peso Aprox. Pallet	920 Kg.
Uso	Obra Civil
Textura	Lisa

*Los pesos y medidas son valores orientativos.

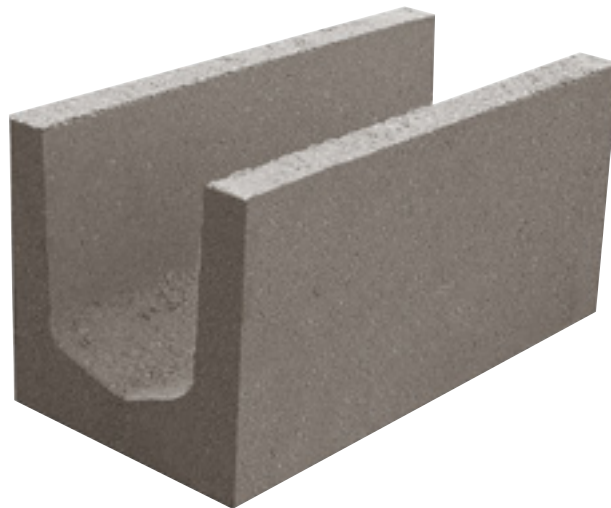

Medidas

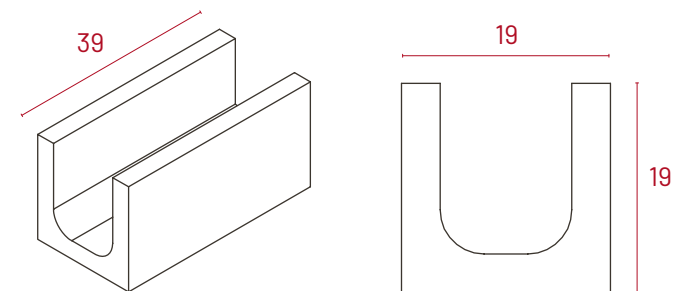

Colores disponibles



Propiedades del producto



Fuego



Hidrofugado



Sostenible



Piezas Especiales

Albardilla 25x20

Especificaciones técnicas.

Fabricados conforme a la norma **UNE 771-3**.

Ud./Pallet	144 Uds.
Peso Aprox Ud.	5,5 Kg.
Peso Aprox. Pallet	840 Kg.
Uso	Obra Civil
Textura	Lisa

*Los pesos y medidas son valores orientativos.



Medidas

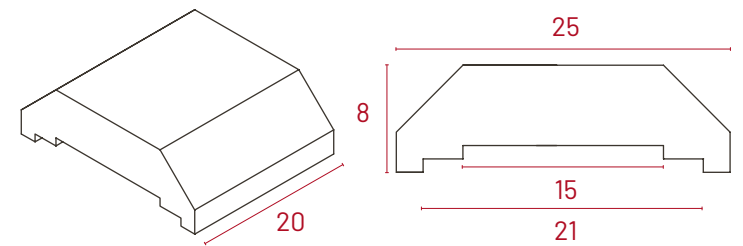

Colores disponibles



Propiedades del producto



Fuego



Hidrofugado



Sostenible



Piezas Especiales

Tapa de Pilar 35x35 45x45

Especificaciones técnicas.

Fabricados conforme a la norma **UNE-EN 771-3**.

Medidas	35x35	45x45
LE	35	45
LI	31,5	41,5
Peso aproxUd./kg	12	23

*Los pesos y medidas son valores orientativos.



Medidas

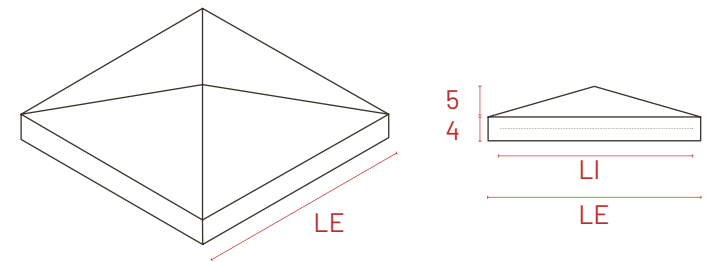

Colores disponibles



Gris Crema Tostado



Blanco Beige

Propiedades del producto



Fuego



Hidrofugado



Sostenible



Piezas Especiales

Pilar Entronque 30x30x19

Especificaciones técnicas.

Fabricados conforme a la norma **UNE 771-3**.

Ud./Pallet	60 Uds.
Peso Aprox Ud.	19 Kg.
Peso Aprox. Pallet	1.140 Kg.
Uso	Obra Civil
Textura	Lisa

*Los pesos y medidas son valores orientativos.



Medidas

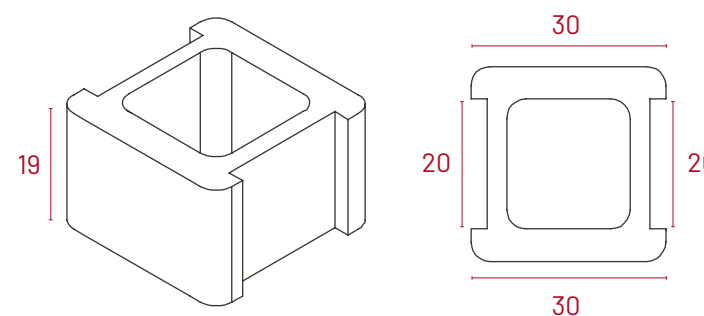

Colores disponibles



Gris Crema Tostado



Blanco Beige

Propiedades del producto



Fuego



Hidrofugado



Sostenible



Piezas Especiales

Pilar Esquina 30x30x19

Especificaciones técnicas.

Fabricados conforme a la norma **UNE 771-3**.

Ud./Pallet	60 Uds.
Peso Aprox Ud.	19 Kg.
Peso Aprox. Pallet	1.140 Kg.
Uso	Obra Civil
Textura	Lisa

*Los pesos y medidas son valores orientativos.

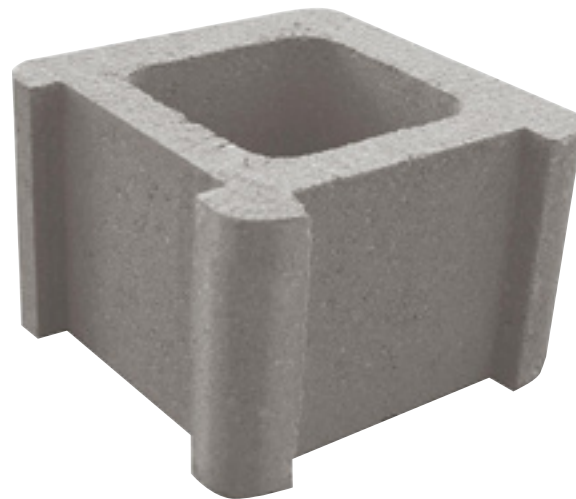

Medidas

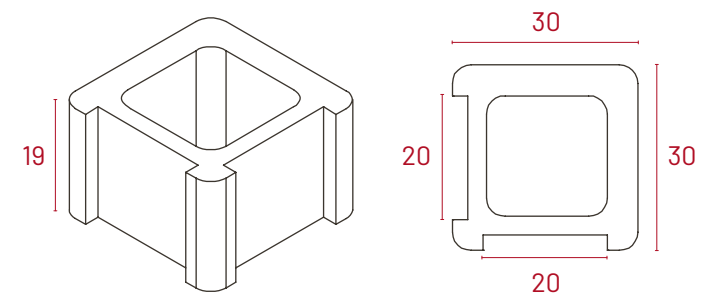

Colores disponibles



Gris Crema Tostado



Blanco Beige

Propiedades del producto



Fuego



Hidrofugado



Sostenible



Piezas Especiales

Pilar Terminal 30x30x19

Especificaciones técnicas.

Fabricados conforme a la norma **UNE 771-3**.

Ud./Pallet	60 Uds.
Peso Aprox Ud.	20 Kg.
Peso Aprox. Pallet	1.200 Kg.
Uso	Obra Civil
Textura	Lisa

*Los pesos y medidas son valores orientativos.



Medidas

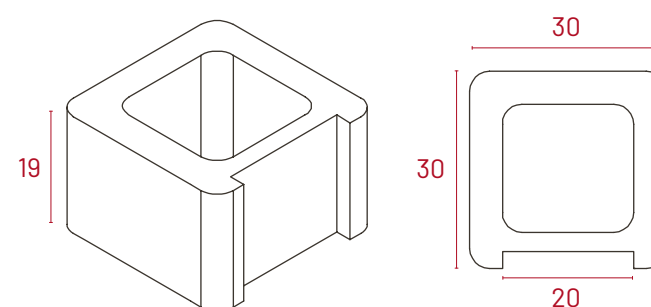

Colores disponibles



Gris Crema Tostado



Blanco Beige

Propiedades del producto



Fuego



Hidrofugado



Sostenible



Piezas Especiales

Pilar Remate 30x30x19

Especificaciones técnicas.

Fabricados conforme a la norma **UNE 771-3**.

Ud./Pallet	60 Uds.
Peso Aprox Ud.	21 Kg.
Peso Aprox. Pallet	1.320 Kg.
Uso	Obra Civil
Textura	Lisa

*Los pesos y medidas son valores orientativos.



Medidas

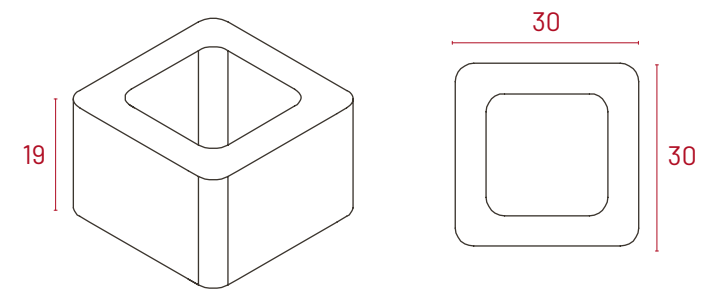

Colores disponibles



Gris Crema Tostado



Blanco Beige

Propiedades del producto



Fuego



Hidrofugado



Sostenible



Piezas Especiales

Ladrillo Hormigón 25x11,5x10

Especificaciones técnicas.

Fabricados conforme a la norma **UNE 771-3**.

Ud./Pallet	216 Uds.
Peso Aprox Ud.	3,5 Kg.
Peso Aprox. Pallet	810 Kg.
Uso	Obra Civil
Textura	Lisa

*Los pesos y medidas son valores orientativos.

Medidas

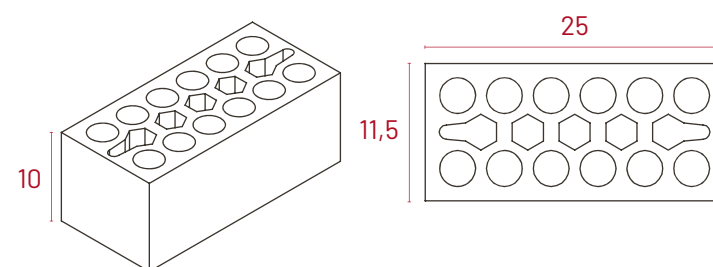

Colores disponibles



Gris

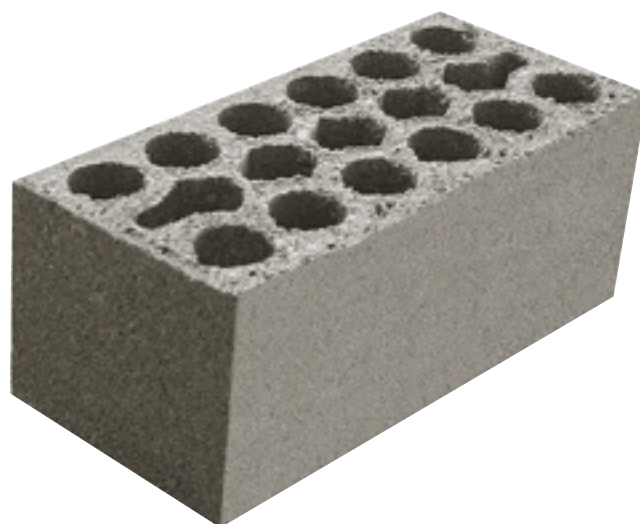

Propiedades del producto



Acústico



Fuego



Sostenible





Prefabricados Duero

Ctra. Pozoantiguo, Km. 1, 1, 49800 Toro, Zamora

www.prefabricadosduero.com